

Relais temporisé TDM10



- Temporisation multifonction
- Echelles de temps réglables
- Design compact
- Alimentation universelle 24..300V AC/DC
- Modulaire, simple largeur pour rail DIN



Spécifications

	TDM10
Alimentation	24..300V AC/DC
Fréquence	50 .. 60Hz
Plages de réglages / Echelle de temps	1s / 1 seconde
	10s / 10 secondes
	100s / 100 secondes
	1m / 1 minute
	10m / 10 minutes
	1h / 1 heure
	10h / 10 heures
	100h / 100 heures
	1j / 1 jour
	10j / 10 jours
Multiplicateur	0.1 - 0.2 - 0.3 - 0.4 - 0.5 - 0.6 - 0.7 - 0.8 - 0.9 - 1
Relais de sortie	1 F/O 10A, 250VAC
Température d'utilisation	-25°C .. 70°C
Température de stockage	-40°C .. 85°C
Indice de protection	IP20
Type de montage	Rail DIN

Dimensions (mm)

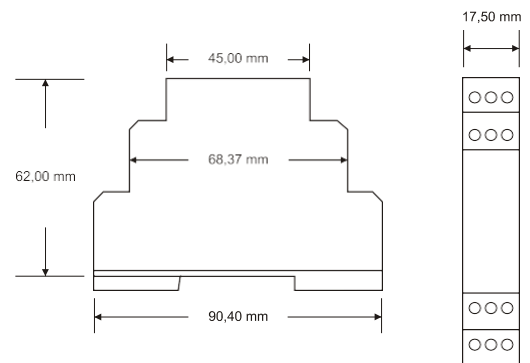

Réglage du temps de temporisation

Le commutateur de plage de temps sélectionne la gamme d'échelle de temps.
 Le commutateur multiplicateur applique le coefficient t à l'échelle de temps sélectionnée. Ces deux réglages définissent la valeur de temporisation.
 Les valeurs sélectionnées sont enregistrées à la mise sous tension. Par conséquent toutes modifications des positions des commutateurs ne seront pas prises en compte lorsque l'appareil est sous tension (U1/U2).
 L'exemple ci-dessous montre comment définir une valeur de temporisation.

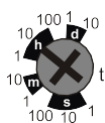

Echelle de temps

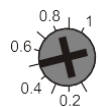

Multiplicateur t

Le réglage ci-dessus donne: $t=10h \times 0.5 = 5$ heures

Remarques: Les valeurs entre deux divisions ne sont pas sélectionnables.

Connexions

Alimentation

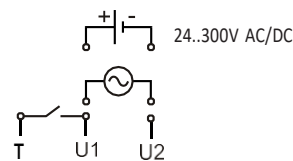

Relais

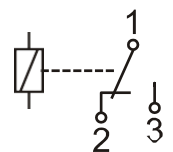

Modes de fonctionnement

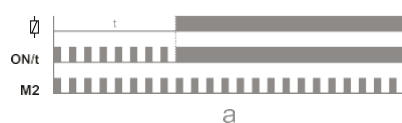

A On Delay (retard à la montée)

Dès la mise sous tension U1/U2, la temporisation démarre et le relais passe en position travail au bout du temps écoulé.

M1 éteint et M2 clignote lentement (1Hz).

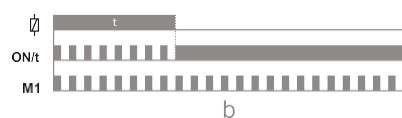

B Off delay (retard à la retombée)

Dès la mise sous tension U1/U2, le relais passe en position travail, la temporisation démarre et le relais retombe en position repos au bout du temps écoulé.

M1 clignote lentement (1Hz) et M2 éteint.

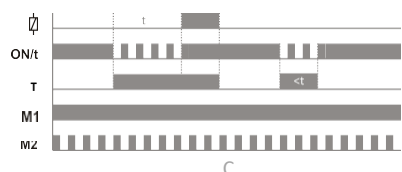

C On Delay sur présence entrée T

A la mise sous tension U1/U2, le temporisateur est en attente de la présence (permanente) de l'entrée T pour démarrer le mode ON DELAY. Si T n'est plus présent, le temporisateur se réarme M1 allumé fixe, M2 clignote rapidement (2Hz).

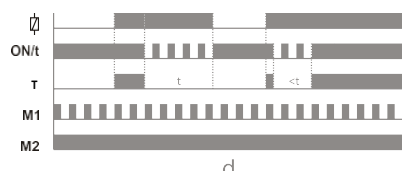

D Off Delay sur présence entrée T

Dès la mise sous tension U1/U2, le relais passe en position travail.

La disparition de l'entrée T démarre la temporisation et retarde la retombée du relais en position repos. Si T n'est plus présent, le temporisateur se réarme.

M1 clignote rapidement (2Hz), M2 allumé fixe.

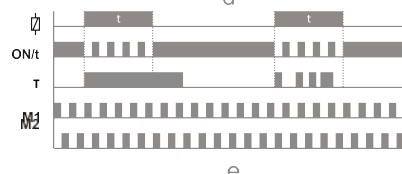

E On Delay sur entrée T fugitive

A la mise sous tension U1/U2 le temporisateur est en attente de la présence fugitive de l'entrée T pour démarrer le mode ON DELAY. Une fois lancé, le temporisateur reste enclenché indépendamment de l'état de T. M1 clignote alternativement et lentement (1Hz) avec M2.

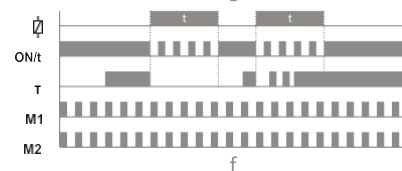

F Off Delay sur entrée T fugitive

Lorsque la tension est présente sur U1/U2, à la disparition de T (fugitif), le contact passe en position travail, le temporisateur démarre et maintient le relais en position travail jusqu'à la fin de la temporisation. Une fois lancé, le temporisateur reste enclenché indépendamment de l'état de T. M1 et M2 clignotent lentement en même temps (1Hz).

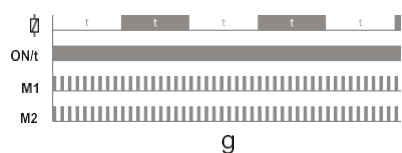

G Clignotement

A la présence de la tension sur U1/U2, le relais passe alternativement de la position repos à la position travail, chaque état durant le temps programmé.

Le 1er état cycle est la position repos et il est répétitif tant que la tension est présente sur U1/U2.

M1 et M2 clignotent rapidement en même temps (2Hz).

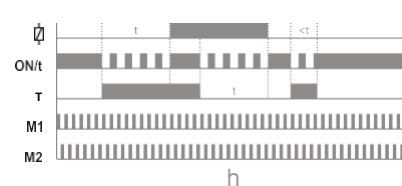

H On et Off Delay sur entrée T

A la présence de la tension sur U1/U2, le relais est en position repos.

La présence de l'entrée T démarre la tempo et le relais passe en position travail lorsque le temps est écoulé.

A la disparition de T, la tempo redémarre, le relais reste en position travail jusqu'à ce qu'elle soit écoulée. Si T change d'état, le temporisateur se réarme.

M1 clignote alternativement et rapidement (2Hz) avec M2

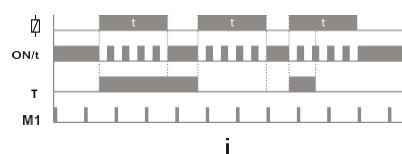

I IMPULSION calibrée sur entrée T

A la présence de la tension sur U1/U2, le relais est en position repos.

Chaque changement d'état de l'entrée T démarre la tempo et génère une impulsion (position travail) d'une durée égale à la temporisation programmée.

M1 clignote très lentement (0.5Hz), M2 éteint.

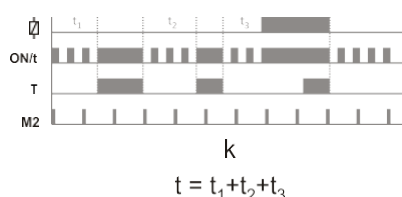

K On Delay avec mémoire

A la mise sous tension sur U1/U2, le relais reste en position fermé, et la temporisation démarre si T n'est pas actif, lorsque le temps est écoulé le relais passe en position fermé

Un état bas de l'entrée T réarme le cycle (fait retomber le relais en position repos et redémarre la tempo, pour une remontée en position travail lorsque la temporisation est écoulée).

M1 éteint, M2 clignote très lentement (0.5Hz).

$$t = t_1 + t_2 + t_3$$

■ On
□ Off

Remarque : Toutes modifications sur un des commutateurs de réglage de temps ou de mode doit être validées par une coupure d'alimentation U1/U2