

# bitronvideo

## golmar

CE

## NOTICE

Installation et programmation du clavier à codes

### TSEC MINI



*Clavier codé saillie TSEC MINI*

# 1 Généralités

Le clavier TSEC MINI est un clavier autonome anti-vandale saillie destiné à des applications de commande (automatisme, alarme, serrure, gâche électrique....) grâce aux 2 sorties (1 sortie relais et une sortie transistorisée) paramétrables.

Le TSEC MINI est un clavier codé saillie intérieur/extérieur anti-vandale IP65 avec touches métalliques rétro-éclairées.

La programmation et le paramétrage des codes du clavier se réalise directement sur la façade du clavier § 4.1 jusqu'au § 4.7

# 2 Caractéristiques

Modèle	Désignation	Dimensions
TSECMINI	Clavier saillie 2 sorties (1 relais, 1 transistor) 99 codes, touches en metal	51 x 92 x 25mm
Utilisation	Intérieure/extérieure IP65 électronique moulée dans la résine	
Alimentation	De 12 à 24 Volts continu (DC) ou 15 à 24 alternatif (AC)	
Consommations	Au repos : 30 mA - Au maximum : 100 mA	
Nombre de relais	Sortie 1, relais : 2A/24Vcc - 120Vcc Sortie 2, transistor : 100mA	
Fonctionnement relais	Monostable (01 à 99 secs) ou bistable (marche/arrêt)	
Nombre de codes utilisateurs	99	
Nombre de termes par code	Jusqu'à 8 chiffres + validation par la touche A <b>(les lettres A et B ne peuvent pas être utilisées dans un code)</b>	
Code maître	<b>1 (usine : 000)</b>	
Entrée boutons poussoirs	1 entrée (fils bleu/orange = relais1)	
LED	2 LED d'état des sorties et une d'état pour la programmation.	
Touches	12 en metal rétro-éclairées	
Sécurité	30 secondes de verrouillage après 8 codes incorrects	
Mémoire	EEPROM (sauvegarde des données en cas de coupure de courant)	
Paramétrage du clavier par défaut	Code maître = 000 Codes utilisateurs assignés au relais 1 = 123A Codes utilisateurs assignés au transistor 2 = 456A Codes utilisateurs assignés au relais 1 et transistor 2 = 789A Mode relais 1 : monostable (3s) Mode transistor 2 : monostable (1s)	

## 3.0 Montage du clavier

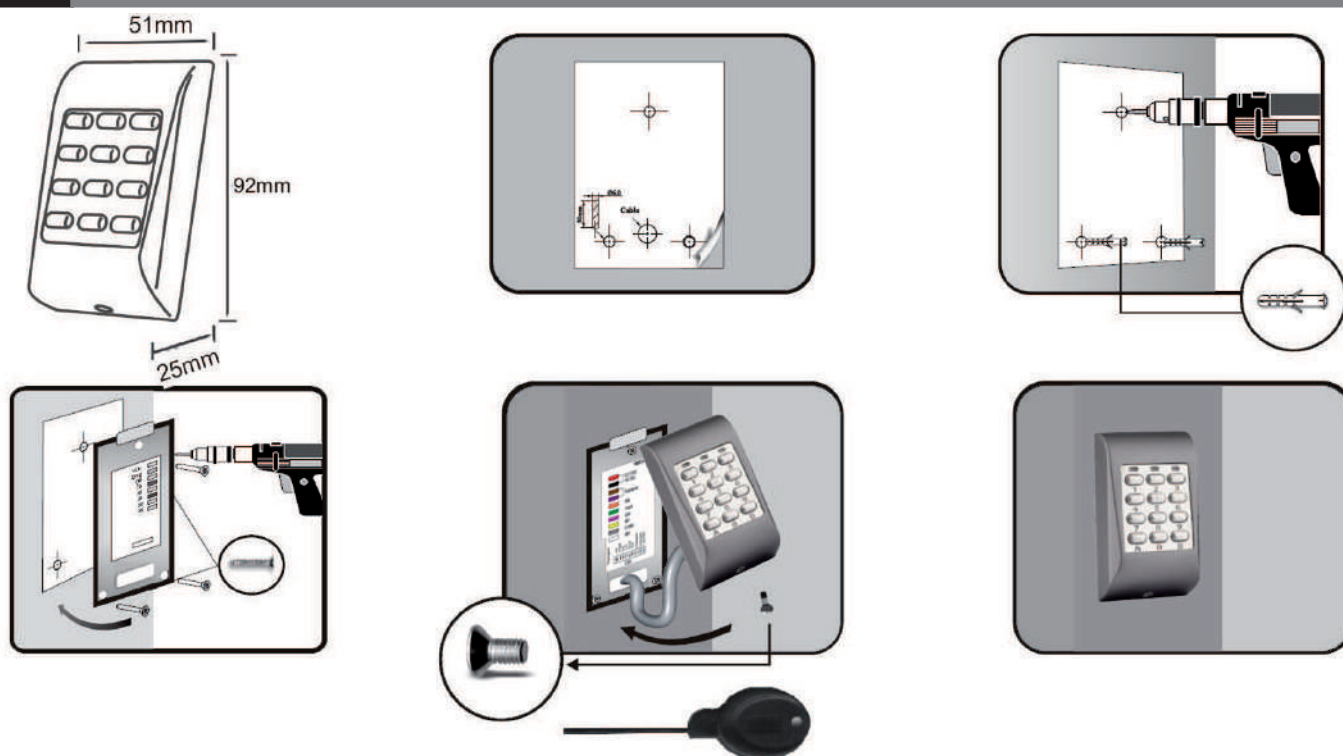

### 3.1 Schéma du clavier pour la commande d'une gâche

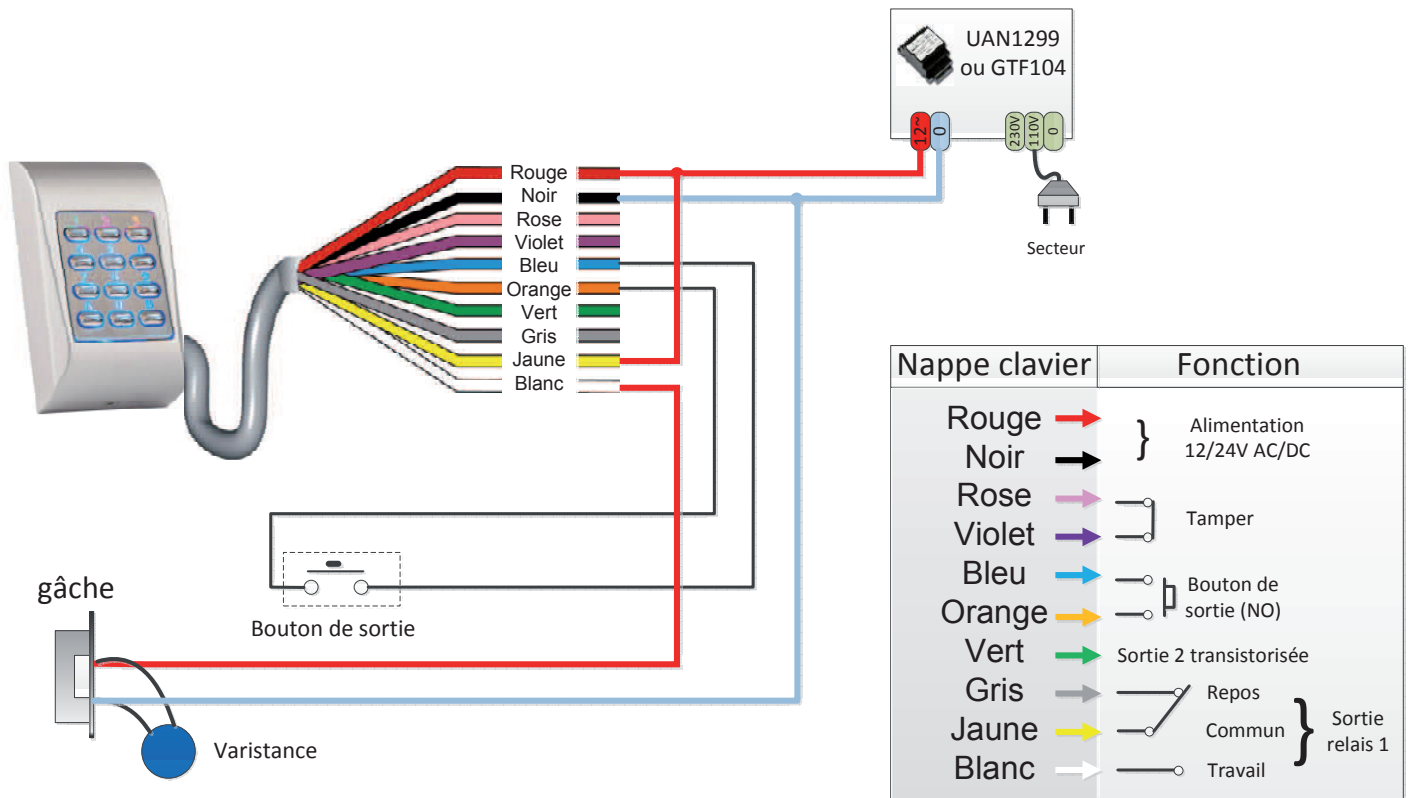

### 3.2 Schéma du clavier pour la commande d'une ventouse

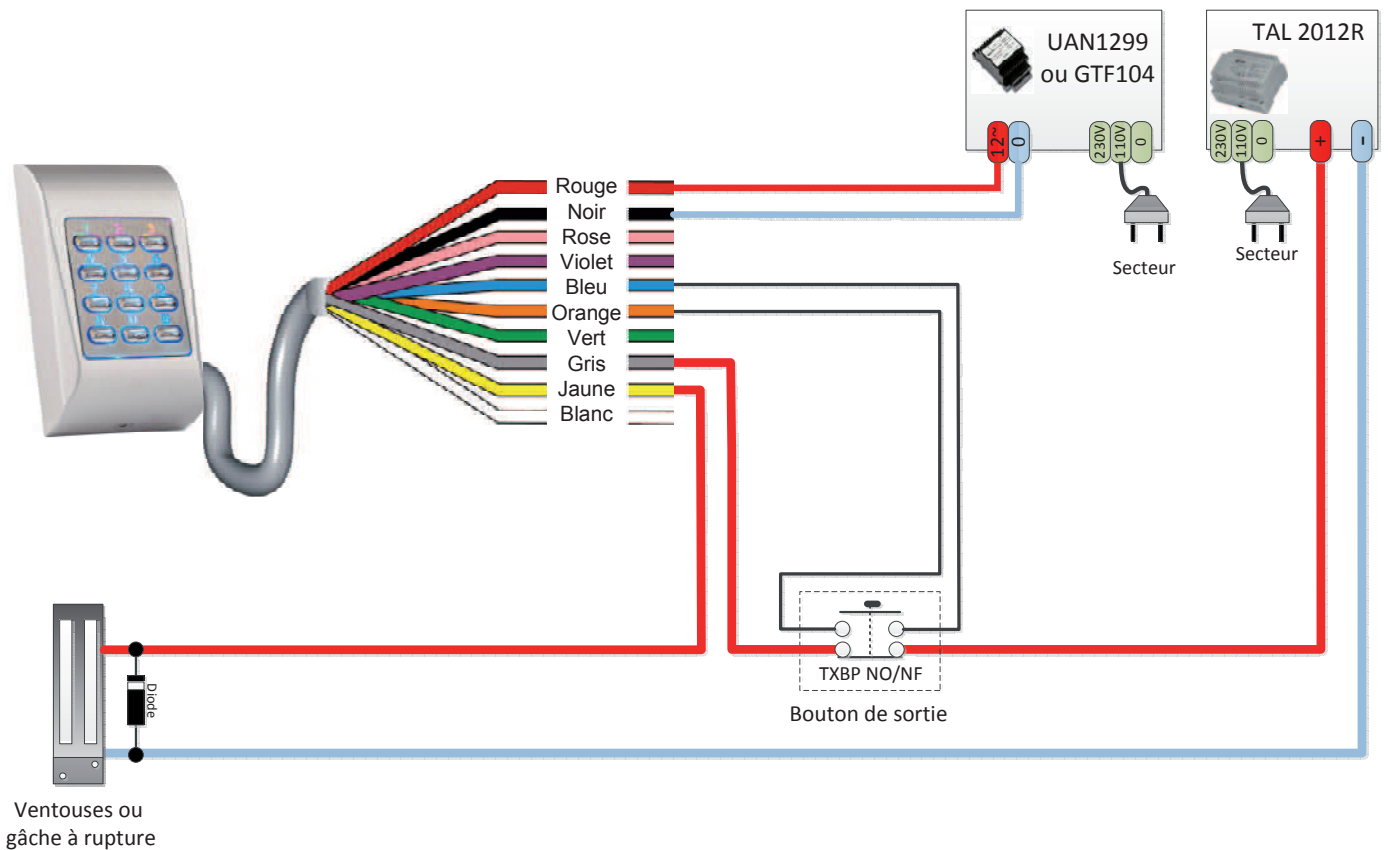

### 3.3 Schéma de câblage de la sortie 2 transistorisée

Pour pouvoir utiliser la sortie transistorisée, il faut que le clavier soit alimenté en 12 ou 24 **Vcc**. Cette sortie envoie un masse (courant maxi 100mA) lorsque un code correcte est saisi :

Schéma simplifié de la sortie



Schéma avec un relais UTRL12



## 4 Programmation

Toute la programmation et le paramétrage s'effectuent sur le clavier.

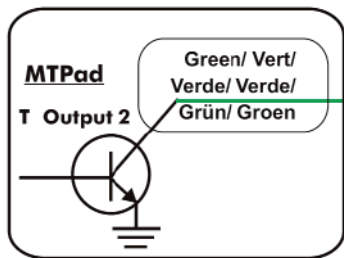
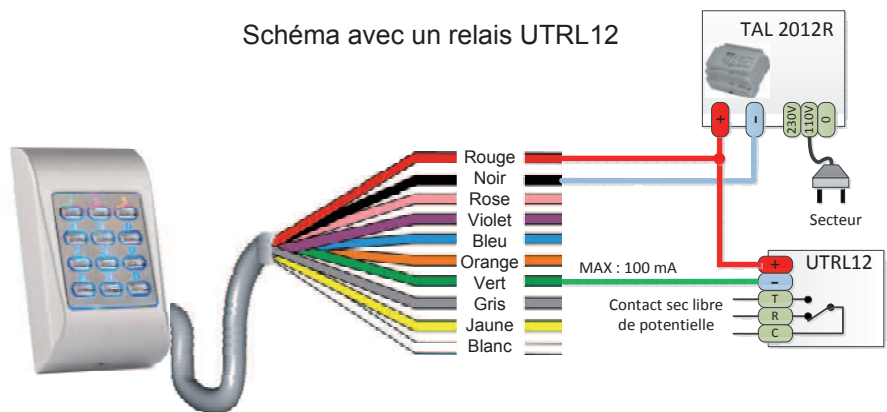
Fonction	Description
0	Programmation d'un code utilisateur
1 et 2	Réglage de la tempo ou du statut du relais
3	Attribution d'un relais à un code utilisateur
8	Suppression de tous les codes
9	Suppression d'un code



### 4.1 Programmation des codes utilisateurs

Rappel : le code maître usine est **000**, pour des raisons de sécurité il est vivement conseillé de le personnaliser (voir le chapitre " changement du code maître " au paragraphe 4.6).

- 1 - Entrer le code maître (000, usine).
- 2 - Valider en appuyant sur la touche B. La LED jaune s'allume. Emission d'un BIP long. (Si le code maître est erroné, la LED jaune clignote, émission de BIP courts pendant 3 secondes).
- 3 - Entrer '0'.
- 4 - Entrer la position mémoire que vous souhaitez attribuer à l'utilisateur (01 à 99).
- 5 - Entrer le code utilisateur (jusqu'à 8 chiffres; pas de lettre).
- 6 - Valider en appuyant sur la touche A. Emission de 2 BIPS courts. (Répéter la procédure de 3 à 6 pour la programmation d'autres codes utilisateurs)
- 7 - Sortir du mode programmation en appuyant sur la touche B. La LED jaune s'éteint.

**EX : 000 B + 0 + 01 + 12345 + A + B**

(Dans cet exemple vous avez attribué le code 12345 à l'utilisateur 01)

**Attention** : la composition d'un code utilisateur doit toujours être validée par la touche A

### 4.2 Suppression d'un code utilisateur

- 1 - Entrer le code maître (000, usine).
- 2 - Valider en appuyant sur la touche B. La LED jaune s'allume. Emission d'un BIP long. (Si le code maître est erroné, la LED jaune clignote, émission de BIP courts pendant 3 secondes).
- 3 - Entrer '9'.
- 4 - Entrer la position mémoire pour laquelle vous souhaitez supprimer le code utilisateur (01 à 99).
- 5 - Valider en appuyant sur la touche A. Emission de 2 BIPS courts. (Répéter la procédure de 3 à 5 pour la suppression d'autres codes utilisateurs)
- 6 - Sortir du mode programmation en appuyant sur la touche B. La LED jaune s'éteint.

**EX : 000 B + 9 + 01 + A + B**

(Dans cet exemple vous avez supprimé le code 12345 de l'utilisateur 01(attribué au § 4.1))

## 4.3 Suppression de tous les codes utilisateurs

- 1 - Entrer le code maître (000, usine).
- 2 - Valider en appuyant sur la touche B. La LED jaune s'allume. Emission d'un BIP long. (Si le code maître est erroné, la LED jaune clignote, émission de BIP courts pendant 3 secondes).
- 3 - Entrer '8' puis '99'. Emission d'un BIP long.
- 4 - Valider en appuyant sur la touche A. Emission de 2 BIPS courts. (Répéter la procédure de 3 à 5 pour la suppression d'autres codes utilisateurs)
- 5 - Sortir du mode programmation en appuyant sur la touche B. La LED jaune s'éteint.

**EX : 000 B + 8 + 99 + A + B**

(Dans cet exemple vous avez supprimé tous les codes utilisateurs)

## 4.4 Attribution des relais aux codes utilisateurs

Rappel : La programmation d'usine par défaut attribut le relais '1' à tous les codes. Il est possible d'attribuer le relais '1' et/ou le relais '2' au même utilisateur.

- 1 - Entrer le code maître (000, usine).
- 2 - Valider en appuyant sur la touche B. La LED jaune s'allume. Emission d'un BIP long. (Si le code maître est erroné, la LED jaune clignote, émission de BIP courts pendant 3 secondes).
- 3 - Entrer '3'.
- 4 - Entrer la position mémoire (associée au code utilisateur en § 4.1) à laquelle vous souhaitez attribuer le relais.
- 5 - Entrer le numéro du relais à attribuer : '1' pour le relais 1, '2' pour le relais 2, '1' puis '2' pour les 2 relais (1 et 2).
- 6 - Valider en appuyant sur la touche A. Emission de 2 BIPS courts. (Répéter la procédure de 3 à 6 pour l'attribution des relais aux autres utilisateurs)
- 7 - Sortir du mode programmation en appuyant sur la touche B. La LED jaune s'éteint.

**EX : 000 B + 3 + 01 + 1 + A + B**

(Dans cet exemple vous avez attribué le relais 1 à l'utilisateur 01, lorsqu'il composera le code 12345 + A (attribué au § 4.1), le relais 1 sera activé)

## 4.5 Programmation du fonctionnement des relais et leur temporisation

- 1 - Entrer le code maître (000, usine).
- 2 - Valider en appuyant sur la touche B. La LED jaune s'allume. Emission d'un BIP long. (Si le code maître est erroné, la LED jaune clignote, émission de BIP courts pendant 3 secondes).
- 3 - Entrer le numéro du relais à programmer : '1' pour le relais 1, '2' pour le relais 2,
- 4 - Entrer '00' pour un fonctionnement en bistable (marche/arrêt)  
Entrer '01 à 99' secondes pour le fonctionnement en impulsionnel
- 5 - Valider en appuyant sur la touche A. Emission de 2 BIPS courts. (Répéter la procédure de 3 à 5 pour la programmation du relais 2 si nécessaire).
- 6 - Sortir du mode programmation en appuyant sur la touche B. La LED jaune s'éteint.

**EX : 000 B + 1 + 03 + A + B**

(Dans cet exemple vous avez programmé le relais 1 en fonctionnement impulsionnel, la saisie d'un code utilisateur activera le relais 1 pendant 3 secondes)

## 4.6 Modification du code maître

Rappel : La modification du code maître ne modifie ni la programmation des codes utilisateurs ni celle des relais. Le code maître usine est '000'

- 1 - Entrer le code maître (000, usine).
- 2 - Valider en appuyant sur la touche B. La LED jaune s'allume. Emission d'un BIP long.
- 3 - Entrer '000'.
- 4 - Entrer un nouveau code maître (de 1 à 8 chiffres).
- 5 - Valider en appuyant sur la touche A. Emission de 2 BIPS courts.
- 6 - Sortir du mode programmation en appuyant sur la touche B. La LED jaune s'éteint.

**EX : 000 B + 000 + 1418 + A + B**

(Dans cet exemple vous avez remplacé le code maître usine '000' par le code 1418. Votre nouveau code maître est 1418).

## 4.7 Redéfinition du code maître.

En cas d'oubli ou de perte du code Maître personnel, il est possible de restaurer les paramètres d'usine par défaut et de redéfinir un nouveau code maître. La restauration des paramètres par défaut ne modifie pas la programmation des codes utilisateurs ni celle des relais.

- 1 - Mettre le clavier hors tension.
- 2 - Ouvrir le capot du clavier et positionner le dipswitch 1 en position ON (schéma A).
- 3 - Mettre le clavier sous tension. La LED jaune clignote. Emission de BIPS en continu.
- 4 - Remettre le dipswitch 1 dans sa position d'origine (OFF : schéma B).
- 6 - Entrer '000'
- 7 - Entrer un code maître (de 1 à 8 chiffres).
- 8 - Valider en appuyant sur la touche A. Emission de 2 BIPS courts.
- 9 - Sortir du mode programmation en appuyant sur la touche B. La LED jaune s'éteint.

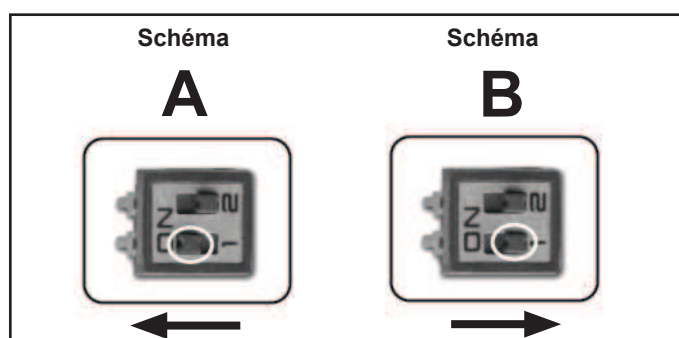

## 5 Définition des dipswitch et états des LEDs.

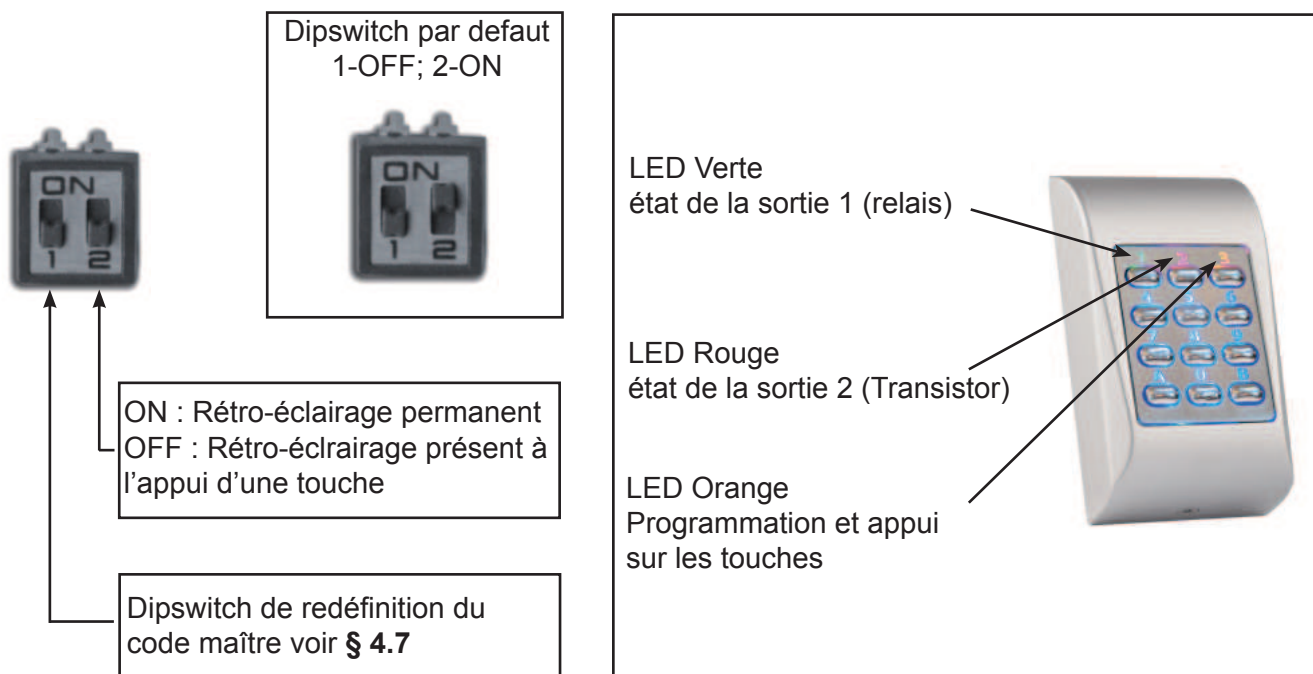

**6 Table des codes utilisateur**

<b>Noms utilisateurs</b>	<b>Registre</b>	<b>Code</b>	<b>Etat relais</b>	<b>Relais 1</b>	<b>Relais 2</b>
Code usine pré-programmé	01	123A	Temporisé 3s	X	
Code usine pré-programmé	02	456A	Temporisé 1s		X
Code usine pré-programmé	03	789A	Relais 3s et transistor 1s	X	X



ZI Secteur A - B.P. 135  
33 Allée des pêcheurs  
06703 Saint-Laurent-du-Var

Tél : 04 93 44 70 71  
Fax : 04 93 44 99 60  
[info@evicom.fr](mailto:info@evicom.fr)  
[www.evicom.fr](http://www.evicom.fr)